



CT240811 S Supporto a soffitto per schermi

Benefici chiave

- Design esclusivo e raffinato
- Facile da installare
- Girevoli

Supporto a soffitto kit CT240811

Dimensioni schermo: Fitment: 100x100Carico massimo: 30 kg - 66 lbs Kit si compone di: • 1x PUC 1045 Piastra a soffitto con rotazione e inclinazione • 1x PUC 2408 Palo 80 cm • 1x PFI 3015 Interfaccia per schermi

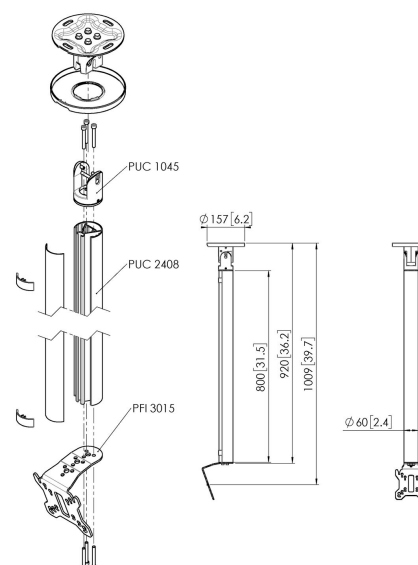

CT240811 S Supporto a soffitto per schermi



Specifiche

Dimensione minima dello schermo (pollici)	10
Dimensione massima dello schermo (pollici)	32
Disposizione orizzontale minime del foro di montaggio (mm)	50
Disposizione orizzontale massima del foro di montaggio (mm)	100
Disposizione verticale minime del foro di montaggio (mm)	50
Disposizione verticale massima del foro di montaggio (mm)	100
Struttura con misure standard o universali	Fisso
Altezza massima dell'interfaccia (mm)	141
Larghezza massima dell'interfaccia (mm)	130
Distanza massima dal soffitto - centro di visione (mm)	1009
Massimo peso di carico (kg)	30
Massimo peso di carico (Lbs)	66.14
Tipi di soffitto	Soffitto piatto / inclinato
Rotazione	A 360°
Inclinazione	Inclinazione fino a 20°
Orientamento	Orizzontale / verticale
Opzioni altezza	Altezza fissa
Funzione di livellamento	Livellamento orizzontale post-installazione
Lunghezza	920
Larghezza	130
Profondità	135
Numero dell'articolo (SKU)	7955014
EAN scatola singola	8712285346866
Colore	Argento
Certificazioni	TÜV
Certificazione TÜV	SI
Garanzia	5 anni

VOGEL'S HOLDING BV (©)

Tutti i diritti riservati

Soggetto a errori di stampa, modifiche tecniche e di prezzo.

Data: 2024-11-18

