

PFS 3306 Display-Adapterstrips

Entscheidende Vorteile

- Modular
- Schnelle und einfache Montage
- Diebstahlschutz
- Stufenweise Neigungsfunktion

Die Display-Adapterleisten PFS 3306 sind Teil des modularen Systems Connect-it, mit dem Sie Ihre eigene Lösung für die Deckenbefestigung mittelgroßer bis großer Displays zusammenstellen können.

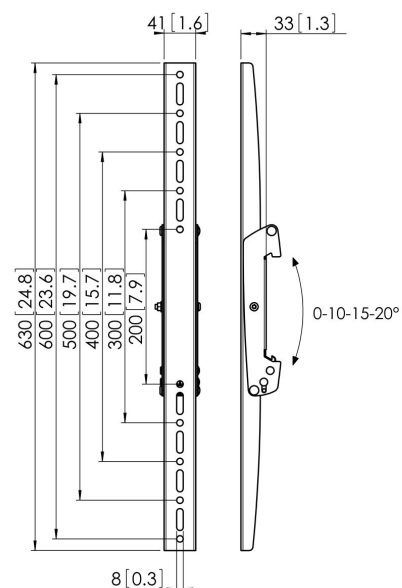



PFS 3306 Display-Adapterstrips

Technische Daten

Min. vertikale Lochung (mm)	200
Max. vertikale Lochung (mm)	600
Max. Schnittstellenhöhe (mm)	630
Max. Breite der Schnittstelle (mm)	41
Ausnahmen Connect It	2x back-to-back
Max. Gewichtslast (kg)	80
Max. Gewichtslast (Lbs)	176.37
Neigbar	Bis zu 20° neigbar
Serviceposition	Nein
Höhe	630
Artikelnummer (SKU)	7233060
EAN-Einzelbox	8712285318900
Farbe	Schwarz
Zertifizierungen	TAA TÜV
TÜV-zertifiziert	Ja
Garantie	5 Jahre

VOGEL'S HOLDING BV (©)

Alle Rechte vorbehalten.
Druckfehler, technische
Änderungen und
Preisänderungen vorbehalten.

Datum: 2025-05-28

